

# JVC



## 快速操作指南

機型：J4051

前置揚聲器 / 重低音喇叭

# 目錄

包裝內容物.....	4
控制與接線 .....	5
連接說明 .....	8
遙控器使用說明 .....	9
LED 指示燈功能與說明 .....	10
重低音喇叭與前置揚聲器配對 .....	12
BT 模式連接與使用 .....	13
使用 BT 模式.....	14
壁掛安裝前置揚聲器 .....	15
說明和疑難排解 .....	17
規格及法規遵循 .....	19

# 重要安全資訊說明

本機是以在規定設計限制內操作為前提，誤用可能會造成觸電或火災。為防本機受損，請務必在安裝、使用和維護時遵守以下規定。操作本機前，請先詳閱下列安全資訊說明。請將本說明書保管於安全處以供未來參考。

- 詳閱說明書。
- 保管說明書。
- 注意各項警告。
- 遵循所有說明。
- 請勿在水邊使用本裝置。
- 僅可使用乾布進行清潔。
- 請勿使通風口堵塞。依照製造商的指示說明進行安裝。
- 請勿安裝在散熱器、暖氣出風口、火爐或其他生熱裝置（包括擴大機）等熱源周遭。
- 請勿破壞定極或接地型插頭的安全作用。定極插頭有兩片一寬一窄的銅片，接地型插頭則有兩片銅片及另一個接地又，寬銅片或接地又是用來確保人身安全。若隨附的插頭無法插入插座，請洽詢電氣技師更換舊型插座。
- 避免電源線遭踐踏或擠壓，請特別注意插頭處、插座處及電源線的裝置連出點。
- 僅限使用製造商規定的附加裝置／配件。
- 僅限使用製造商規定或隨裝置出售的推車、底座、三角架、支架或桌台。若使用推車，請組裝推車／裝置進行搬運時注意，避免因翻倒而受傷。
- 發生閃電風暴或長時間不使用本裝置時，請拔下插頭。
- 請將所有維修工作交由合格維修人員處理。凡裝置受損皆需進行維修，如電源線或插頭受損、液體潑灑或物體掉入裝置中、裝置遭雨淋或受潮、無法正常操作或裝置摔落。
- 為降低觸電或元件損壞的風險，請先關閉電源再將其他元件連接至本機。
- 清潔本機前，請先拔下電源線。使用濕布足以進行清潔，請勿使用液體或在本機上噴灑清潔器，亦請勿使用腐蝕性清潔劑。
- 務必使用製造商建議配件以確保相容性。
- 將本機從低溫區域搬運至高溫區域時，外殼內可能會發生冷凝情形。此時請勿立即開啟本機，以免導致火災、觸電或元件損壞。
- 機殼背面及底部的開孔和開口是供通風使用。為確保本機能順暢運作，以及防止本機過熱，切勿堵塞或覆蓋這些開口處。請勿將本機放置於書架或櫃檯中，但有適當通風則不在此限。
- 切勿將物體塞入本機機殼的開孔和開口。請勿將物體擺放在本機頂部，否則可能會發生短路，造成火災或觸電。切勿讓液體潑灑到本機上。
- 使用的電壓與規定電壓不同時，請務必更換電源線。如需詳細資訊，請洽詢經銷商。
- 只要與電源插座連接，電力就會流入本機。若要完全切斷電力，請拔下電源線。



- 正三角形內有箭頭符號的閃電旨在警示使用者本機內有未絕緣的危險電壓，強度可能足以構成使人觸電的風險。
- 正三角形內的驚嘆號旨在警示使用者本機隨附說明文件內有重要操作及維修說明。
- 請勿讓多孔插座及延長線超載，否則可能導致火災或觸電。
- 牆壁插座應位於於本機附近且方便插拔。
- 本機需遠離濕氣。請勿讓本機遭雨淋或受潮。若有水滲入本機，請拔下電源線並聯絡經銷商；在此情況下繼續使用可能導致火災或觸電。
- 請勿在發生異常情形時使用本機。若有明顯冒煙或異味，請立即拔下電源線並聯絡經銷商。請勿嘗試自行維修本機。
- 避免使用曾經摔落或損壞的電器用品。若本機摔落或外殼受損，內部元件可能無法正常工作。請立即拔下電源線並聯絡經銷商處理維修事宜；繼續使用本機可能會造成火災或觸電。
- 請勿將本機安裝於灰塵多或濕度高的區域。在灰塵多或濕度高的環境中操作本機可能引發火災或觸電。
- 確認已拔下電源線及其他任何連接線，然後才能搬運本機。
- 拔下本機的電源線時，請握住電源插頭，不要握住線路本身。拉扯電源線可能會造成內部的電線受損，造成火災或觸電。長時間不使用本機時，請拔下電源線。
- 為降低觸電風險，請勿於雙手未乾時觸摸接頭。
- 依照指示說明裝入遙控器電池。極性錯誤可能會造成電池漏液，進而導致遙控器受損或操作者受傷。
- 請參閱本機底部的重要事項及額定功率。
- 警告 – 本設備無防水能力。為避免發生火災或觸電，請勿將裝滿液體的容器放置於設備附近（如花瓶或花盆），亦請勿讓設備遭滴濺、潑灑、雨淋或受潮。
- 注意 – 未正確處理電池有爆炸或火災的危險。僅限更換相同型式或規定型式的電池。
- 請勿讓電池在門窗緊閉的情況下受到陽光長時間直射。請勿拆解電池或將電池丟入火中。
- 裝置發生問題或不使用時，請拔開電源插頭以關機。電源插頭應保持隨時可用狀態。



# 包裝內容物



前置揚聲器加重低音喇叭 (含環繞喇叭)



遙控器 (含電池 x2)



快速操作指南



電源線 x 2



3.5mm 音源線



光纖線

(照片僅供參考，請以實物為主)

# 控制與接線

## 前置揚聲器背面

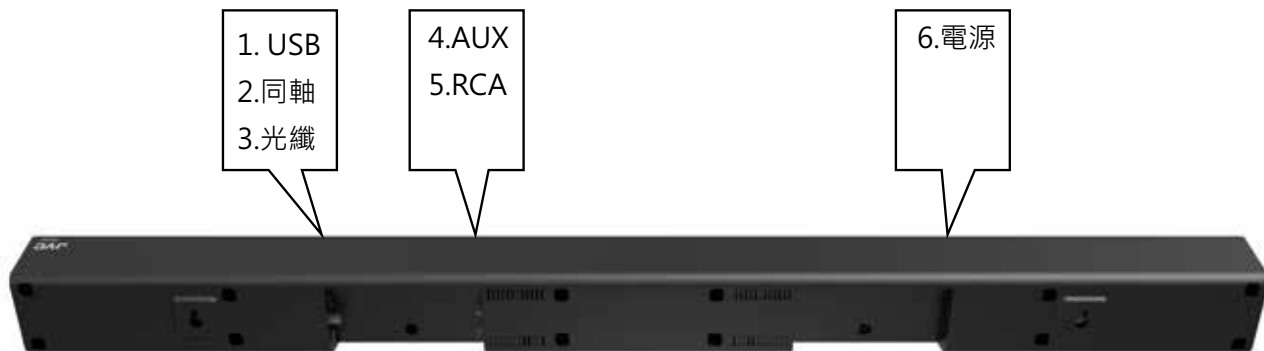

J4051	規格
前置揚聲器	5.2 x 9.2 公分 左 前置喇叭單體 x 1, 5.2 x 9.2 公分 中 前置喇叭單體 x 1, 5.2 x 9.2 公分 右 前置喇叭單體 x 1

(照片僅供參考，請以實物為主)

## 前置揚聲器正面



控制按鈕位置

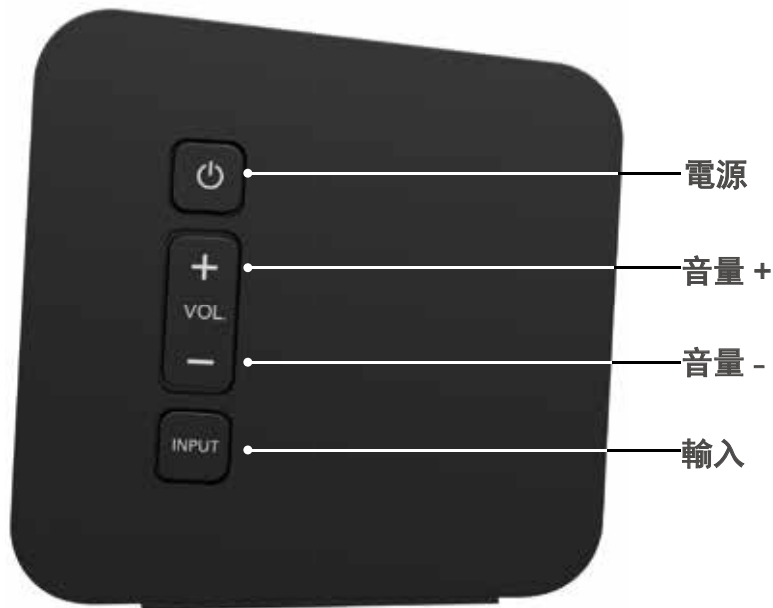

\* 輸入：可選擇 AUX, USB, 光纖, 同軸, RCA, BT 等輸入源。

(照片僅供參考, 請以實物為主)

## 重低音喇叭背面

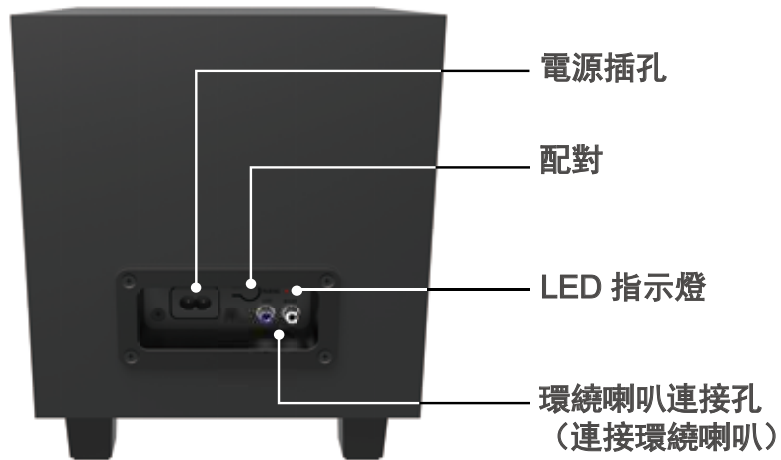

## \*\* 環繞喇叭背面

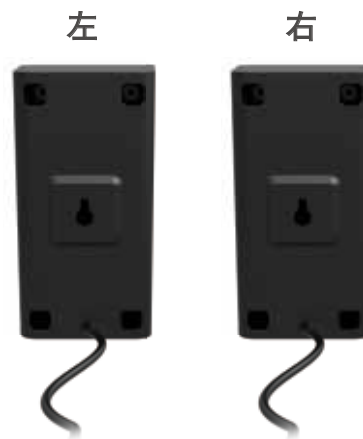

J4051	規格
重低音喇叭 ** 左 / 右 環繞喇叭	直徑 13.34 公分 重低音喇叭單體 x 1 ** 直徑 5.2 公分 環繞喇叭單體 x 1

(照片僅供參考，請以實物為主)

# 連接說明

將附帶的線材連接到如圖所示的電視或多媒體音訊輸出。  
也可以通過 BT 模式連接支援藍牙智慧手機或平板。\*



連接端子位置

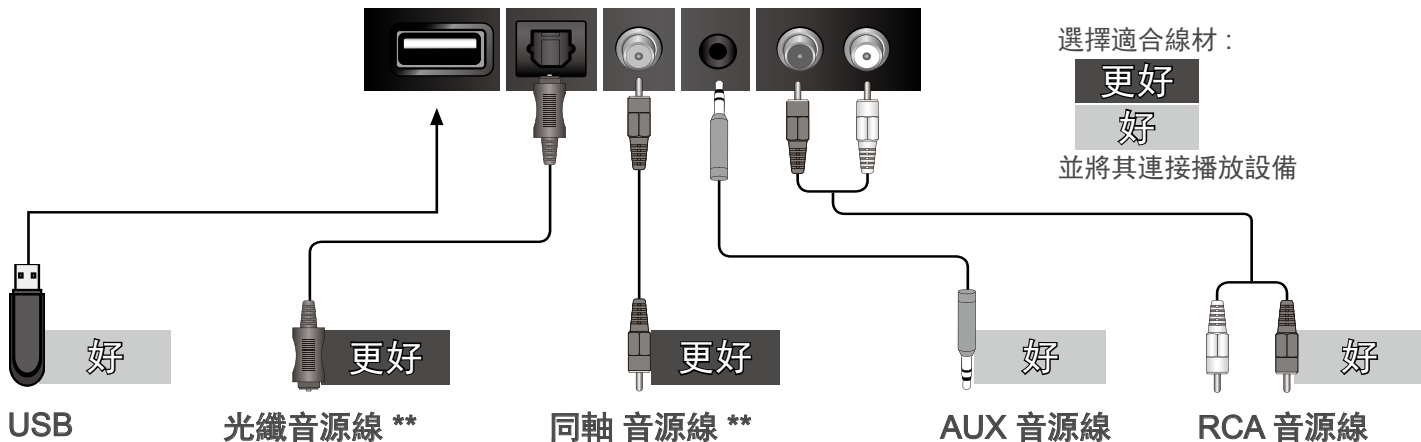

電視



遊戲機台



多媒體播放器



平板電腦 / MP3 播放機 / 筆記型電腦

\* 並非所有播放設備都具有上面所示的音訊輸出。要將音響直接連接到播放設備 (ex. 電視、Blu-ray 播放機、遊戲系統等)，請參閱設備的使用手冊連接。

\* 本產品附件袋中未隨機附送的線材，請用戶自行購買。

\*\* 使用任一個數位輸入時，若無音源 (A) 請試著將播放設備輸出設定為 PCM 或 (B) 直接連接到藍光 / 其它設備訊號源，以確保輸入音源是系統可接受的數位音源進行傳輸。

注意：本機台 (J4051) 數位輸入：僅支援杜比或數位 PCM 音源格式輸入。

USB 輸入：僅支援固定附檔名 (.wav) 格式。

(照片僅供參考，請以實物為主)



# 遙控器使用說明

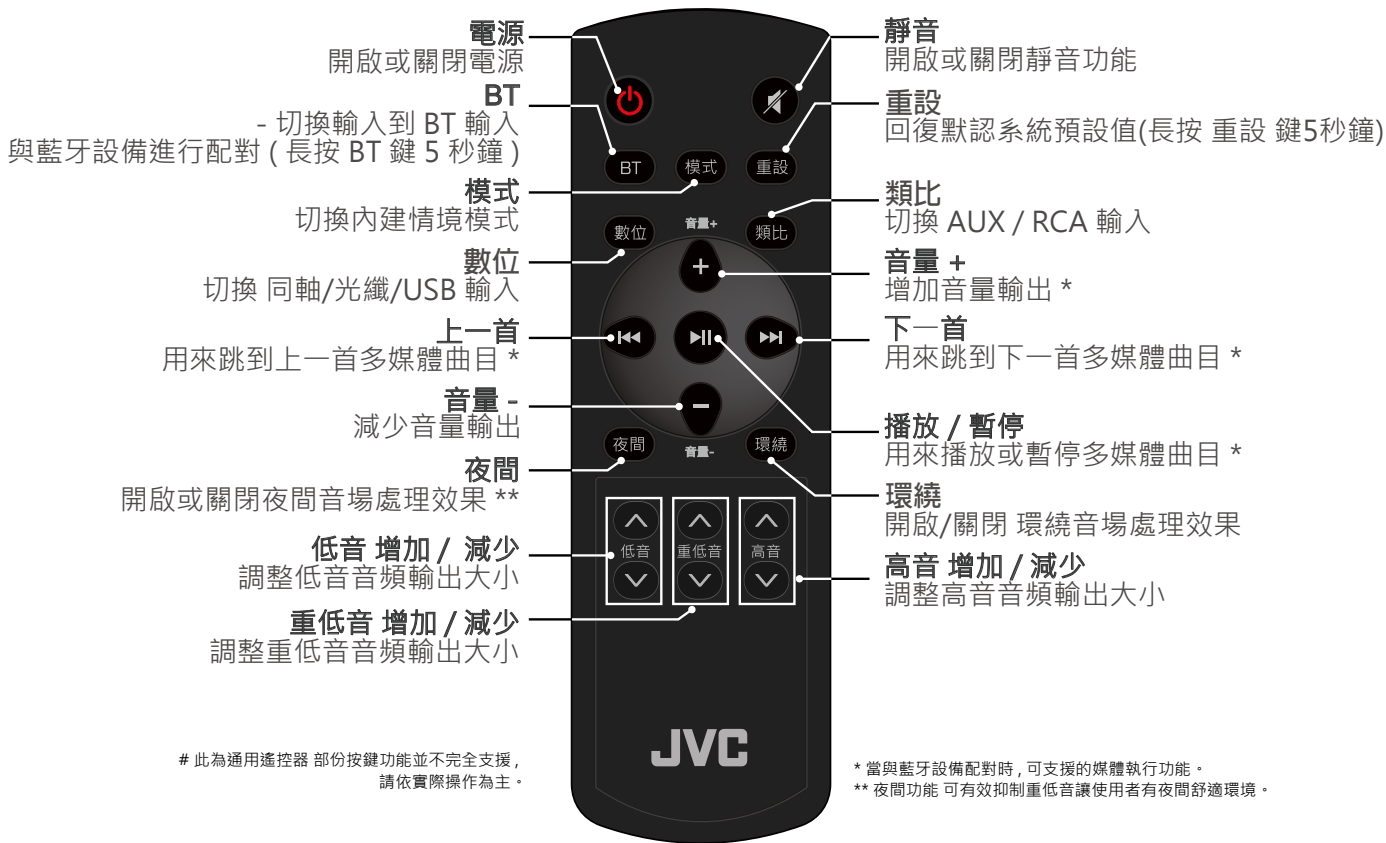

# 此為通用遙控器 部份按鍵功能並不完全支援，  
請依實際操作為主。

\* 當與藍牙設備配對時，可支援的媒體執行功能。

\*\* 夜間功能 可有效抑制重低音讓使用者有夜間舒適環境。





(照片僅供參考，請以實物為主)

# LED 指示燈功能與說明















LED 指示燈位置

LED 指示燈對於每個功能具有不同的指示。

功能	LED 指示	說明
BT 模式 切換 / 配對	由中心向外逐漸點亮，再由外向內滅掉，不斷重複。 	使用藍牙設備搜索前置揚聲器 (My Audio)。注意：請將藍牙設備設置為配對模式並長按前置揚聲器遙控器 BT 按鍵 5 秒鐘，讓系統進入藍牙配對模式。如果沒有找到藍牙設備，系統將會自動停止配對。
低音 增加 / 減少	兩個中央 LED 指示 低音音量 0。 	按遙控上低音的 +/- 來增加 / 減少低音音量。當按下增加時，LED 燈會往右移動；反之則往左移動。
高音 增加 / 減少	兩個中央 LED 指示 高音音量 0。 	按遙控上高音的 +/- 來增加 / 減少高音音量。當按下增加時，LED 燈會往右移動；反之則往左移動。
重低音 增加 / 減少	兩個中央 LED 指示 人聲表現被置中。 	按遙控器上重低音的 +/- 來增加 / 減少重低音音量。當按下增加時，LED 燈會往右移動；反之則往左移動。

(照片僅供參考，請以實物為主)

功能	LED 指示	說明
環繞 開啟 / 關閉 夜間 開啟 / 關閉	開啟：  關閉： 	按遙控器上 環繞 來開啟或關閉環繞音場處理效果，將使所有的音源輸出 開啟 / 關閉 抑制後置環繞效果表現。 按遙控器上 夜間 來開啟 / 關閉環繞音場處理效果，將使所有的音源輸出 開啟 / 關閉 抑制重低音 效果表現。
輸入 / INPUT AUX USB 光纖 同軸 RCA BT	輸入源選擇，LED 指示： (1)  (2)  (3)  (4)  (5)  (6) 	按前置揚聲器上的 INPUT 或按遙控器上的輸入鍵，依序可循環選擇輸入源。或直接按遙控器上的快捷鍵選擇輸入源。 (1) AUX (2) USB (3) 光纖 (4) 同軸 (5) RCA (6) BT #BT 配對 需使用遙控器上的 BT 按鍵進行。
情境模式 電影 音樂 新聞 標準	情境模式 選擇，LED 指示： (1)  (2)  (3)  (4) 	按遙控器上的模式鍵，依序可循環選擇 情境 模式。 (1) 電影：產生環繞劇院的音場效果。 (2) 音樂：真實呈現身歷其境音場效果。 (3) 新聞：維持低噪人聲清晰音場效果。 (4) 標準：原聲輸出柔和平順音場效果。

# 重低音喇叭與前置揚聲器配對

機台出廠時已經將您的重低音喇叭與前置揚聲器配對。如果重低音沒有聲音，您可以將重低音喇叭與前置揚聲器配對重新進行配對連接。



什麼是配對？

就是使重低音喇叭與前置揚聲器以無線方式一對一連接。

1

重低音喇叭後面



按住重低音喇叭後面的配對按鈕。LED 指示燈會開始閃爍進行配對，配對完成後 LED 指示燈會停止閃爍。

2

前置揚聲器後面

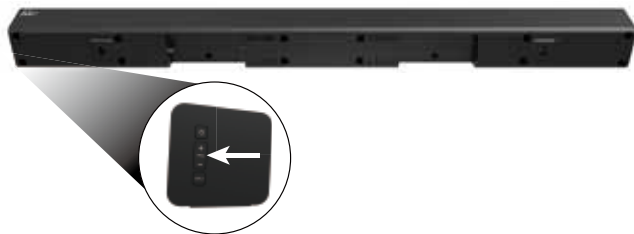

然後按住前置揚聲器的 電源 + 音量 - 5 秒鐘。前面的 LED 指示燈將閃爍 3 下。重低音喇叭現在已經與前置揚聲器配對完成。

(照片僅供參考，請以實物為主)

# BT 模式連接與使用

1. 將前置揚聲器與藍牙設備配對：

按住遙控器上的 BT 按鍵 5 秒。當前置揚聲器處於支援藍牙配對模式時，前置揚聲器的 BT LED 指示燈會不斷重複閃爍。

一旦設備配對完成，BT LED 指示燈將全亮後關閉。

2. 現在您可以使用藍牙設備（例如：手機）搜索配對裝置 (My Audio)。有關詳情，請參閱隨藍牙設備附帶的說明書。

3. 從藍牙設備播放音訊。可以在原設備和前置揚聲器上控制音量。

前置揚聲器後面



(照片僅供參考，請以實物為主)

# 使用 BT 模式

前置揚聲器可支援與具備藍牙功能的智慧型手機、平板電腦和一般電腦串流播放音樂。裝置的相容性各自不同，請參閱裝置的說明文件以瞭解詳情。藍牙設備與前置揚聲器配對後，只要位於前置揚聲器訊號範圍內，即使變更前置揚聲器的輸入，裝置仍然會保持配對狀態。



前置揚聲器未配備麥克風，因此無法作為智慧型手機的免持裝置使用。

## 加強訊號

- 藍牙訊號的最大範圍將視使用的環境不同而有不同。藍牙是壓縮的音源格式，與有線連接相比，藍牙傳輸音樂的品質可能會有損失。
- 身體接觸藍牙設備，或前置揚聲器與播放設備有障礙物都會影響傳輸品質。
- 前置揚聲器和藍牙設備的距離越遠，其傳輸品質也會越差。
- 藍牙設備要與重低音喇叭保持距離以防止射頻干擾。



請先降低藍牙設備和前置揚聲器的音量，然後再進行音樂播放以避免高音量會導致聽覺損傷。

# 壁掛安裝前置揚聲器

1

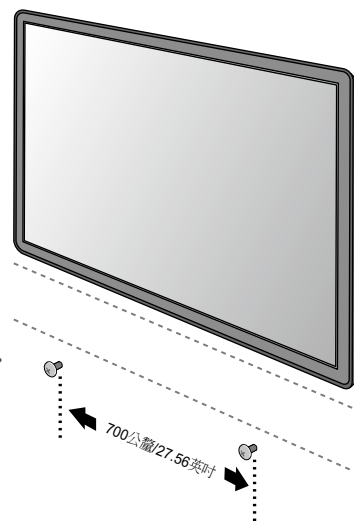
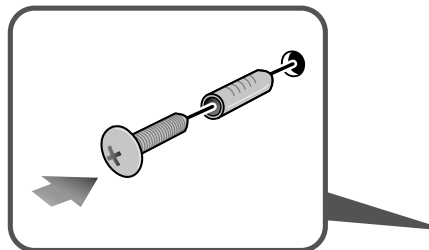
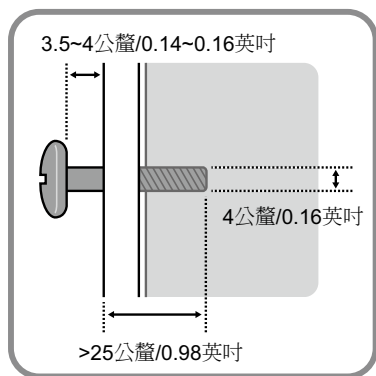

(照片僅供參考，請以實物為主)

2

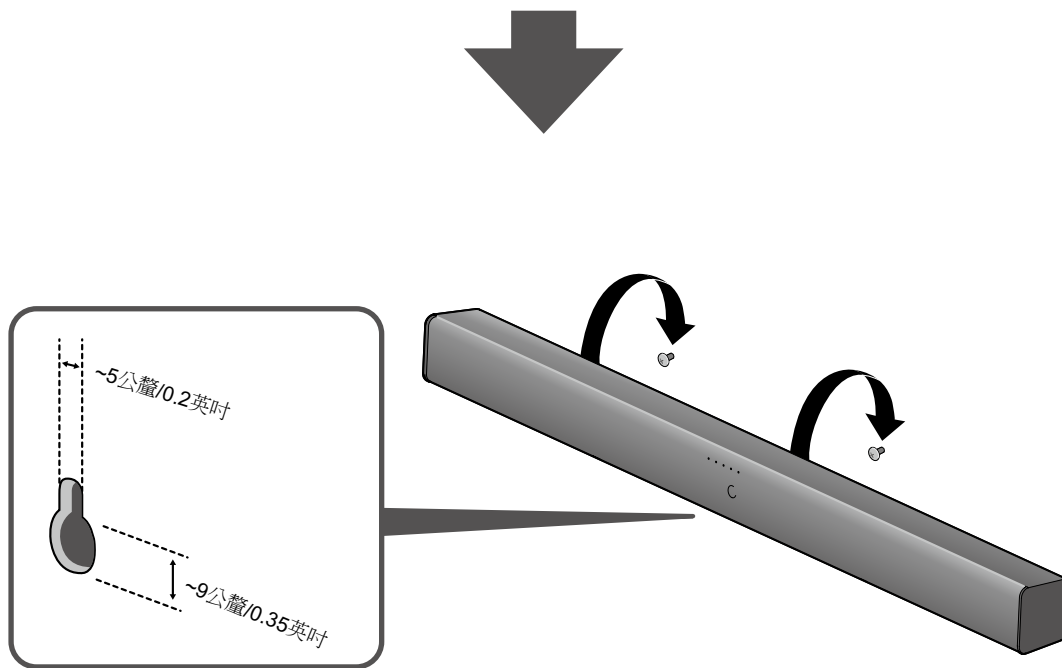

若您不熟悉電動工具的操作或家中牆壁內的電線配置，請洽詢專業安裝人員。

(照片僅供參考，請以實物為主)



# 說明和疑難排解

## 無電源

- 按遙控器或前置揚聲器頂部上的電源鍵。
- 確認電源線已確實連接。
- 用不同裝置連接電源插座，確認插座能否正確作用。

## 無聲音

- 增加音量。按遙控器的 音量 +。
- 按遙控器上的 靜音，確認前置揚聲器未設為靜音。
- 按遙控器連接其它輸入源以確認音源是否錯誤連接導致無聲音輸出。
- 使用任一數位輸入時，若無音源：(A) 請試著將輸出設定為 PCM\*，或是 (B) 直接連接藍光 / 其他設備訊號源，以確保輸入音源是系統可接受的數位音源進行傳輸。
- 若連接藍牙設備，請確認訊號源裝置的音量已調高且裝置未靜音。

\* 本機台 (J4051) 數位輸入：僅支援杜比或數位 PCM 音源格式輸入。  
USB 輸入：僅支援固定附檔名 (.wav) 格式。

## 聽到蜂鳴聲或嗡鳴聲

- 確認所有連接線及電線皆已確實連接。
- 連接其他訊號源裝置（電視機、藍光播放器等），確認是否仍有蜂鳴聲。若否則代表問題出在原本的裝置。
- 將裝置連接至前置揚聲器上的不同輸入。

## 遙控器無作用

- 更換新的遙控器電池。
  - 按下按鍵時將遙控器朝前方指向前置揚聲器。
  - 若使用與藍牙設備連線，串流應用程式可能不支援遙控器的某些按鍵（例如 Pandora 不支援上一首 功能）。
- 

## 重低音喇叭無聲音

- 若重低音喇叭上的指示燈緩慢閃爍，則必須配對重低音喇叭與前置揚聲器。請參閱第 12 頁的〈重低音喇叭與前置揚聲器配對〉。
- 將重低音喇叭往前置揚聲器靠近。
- 重低音喇叭會在不使用時自動進入低耗電狀態以節省電力。重低音喇叭最多可能需要 10 秒才能在前置揚聲器開啟後完成連結。

# 規格及法規遵循

機型	J4051	
產品規格	前置揚聲器 x 1	
	重低音喇叭 x 1	
喇叭規格	前置揚聲器 (Sound Bar)	5.2x9.2 公分 左 前置喇叭單體 x1 5.2x9.2 公分 中 前置喇叭單體 x1 5.2x9.2 公分 右 前置喇叭單體 x1
	重低音喇叭 (Subwoofer) ** 含左 / 右 環繞喇叭	直徑 13.34 公分重低音喇叭單體 x1 ** 直徑 5.2 公分 環繞喇叭單體 x1
輸入端子	光纖	x 1
	同軸	x 1
	USB	x 1
	AUX	x 1
	RCA	x 1
額定電壓 / 電流	前置揚聲器	110V~, 0.5A, 60Hz
	重低音喇叭	110V~, 0.6A, 60Hz
操作溫度	操作溫度 < 35°C	
符合規範	NCC,BSMI	

## 低功率電波輻射性電機管理辦法：

### 第十二條

型式認證合格之低功率射頻電機，非經許可，公司、商號或使用者均不得擅自變更頻率、加大功率或變更原設計之特性及功能。

### 第十四條

低功率射頻電機之使用不得影響飛航安全及干擾合法通信；經發現有干擾現象時，應立即停用，並改善至無干擾時方得繼續使用。

前項合法通信，指依電信法規定作業之無線電通信。

低功率射頻電機須忍受合法通信或工業、科學及醫療用電波輻射性電機設備之干擾。

無線資訊傳輸設備忍受合法通信之干擾且得干擾合法通信；如造成干擾，應即停用，俟無干擾之虞，始得繼續使用。

無線資訊傳設備的製造廠商應確保頻 穩定性，如依製造廠商使用手冊上所述正常操作，發射的信號應維持於操作頻帶中。